



Fumagalli "TOBIA" Lampe polaire triple pour l'extérieur - CCT - 3 x 30W - 8 options - E27

### Ref. Q33.R30

Lampadaire Fumagalli "TOBIA" avec triple diffuseur de style classique. Comprend une ampoule FUMAGALLI 30W CCT (3000K / 4000K). Fabriqué en résine avec la technologie FumaTech®, il garantit une durabilité maximale, une résistance aux chocs, aux rayons UV et à la corrosion. Elle est dotée d'une double isolation de classe II et résiste aux températures élevées. Pour usage résidentiel ou éclairage public. Mât disponible en 4 modèles et hauteurs. Diffuseur disponible en finition opale et transparente. \*\*Compatible avec les ampoules E27 jusqu'à 70W (non incluses)\*\*.







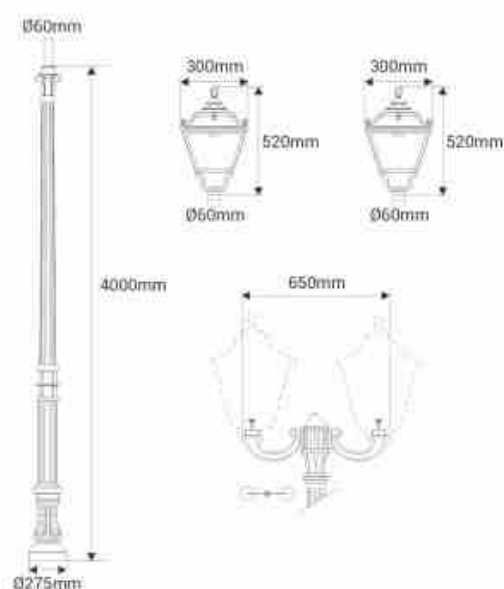

### Caractéristiques du produit

Tonalité	CCT
Kelvin (K)	4000, 3000
Lumens (Lm)	3325lm (3000K) / 3620lm (4000K)
Puissance (W)	90
Tension nominale (V)	220-240V AC
Culot	E27
Matériau	Résine
Matériau diffuseur	PMMA
Extérieur	Oui
IP	IP55
Certificats	ROHS, CE
Garantie	5 ans



### Variantes du produit

<i>Référence</i>	<i>Attributs</i>	
Q33.202.R30.AYQ1K	Diffuseur - Opaque,Longueur - 250 cm	
Q33.205.R30.AYQ1K	Diffuseur - Opaque,Longueur - 300 cm	
Q33.208.R30.AYQ1K	Diffuseur - Opaque,Longueur - 350 cm	
Q33.238.R30.AYQ1K	Diffuseur - Opaque,Longueur - 400 cm	
Q33.202.R30.AXQ1K	Diffuseur - Transparent,Longueur - 250 cm	
Q33.205.R30.AXQ1K	Diffuseur - Transparent,Longueur - 300 cm	
Q33.208.R30.AXQ1K	Diffuseur - Transparent,Longueur - 350 cm	
Q33.238.R30.AXQ1K	Diffuseur - Transparent,Longueur - 400 cm	